

Паспорт,  
руководство по эксплуатации

# Система обратного осмоса ROB серии 4121

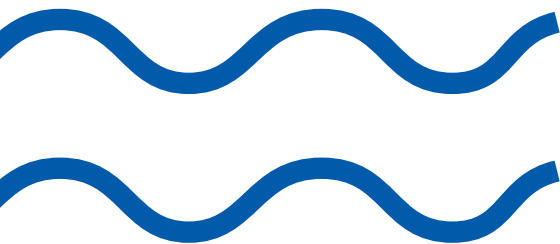

Производительность 350–1300 л/ч  
Обратноосмотическая мембрана LP  
Рабочее давление не более 2,1 МПа



<b>Введение</b> .....	4
<b>Принцип работы</b> .....	5
<b>Общие указания и техника безопасности</b>	
Правила транспортировки и хранения.....	7
Монтаж.....	7
Техника безопасности.....	8
<b>Технические условия</b>	
Требования к качеству исходной воды.....	9
Технические характеристики серийных COO.....	10
<b>Ввод в эксплуатацию</b>	
Установка.....	12
Запуск.....	14
<b>Контроллер</b> .....	16
<b>Обслуживание</b>	
Замена картриджа фильтра механического.....	17
Химическая регенерация.....	17
Замена обратноосмотических мембран.....	21
Консервация.....	21
<b>Взаимодействие с дополнительным оборудованием</b>	
Насос-дозатор.....	22
Напорные фильтры.....	22
<b>Устранение неисправностей</b> .....	24
<b>Приложения</b>	
Принципиальная гидравлическая схема.....	26
Принципиальная электрическая схема.....	27
Гарантийный талон.....	28
Рабочий журнал.....	30
Акт комплексного испытания.....	31
Копия декларации соответствия.....	32
Копия сертификата соответствия.....	33



## Введение

Система обратного осмоса (далее – СОО)      РОВ серии 4121 предназначена для глубокой очистки и обессоливания воды прибрежных морских зон и скважин, а также очистки стока. СОО обеспечивает значительное снижение общей минерализации исходной воды (в т.ч. солей жесткости, тяжелых металлов, фторидов, нитратов, аммония и т.п.), органических веществ, бактерий и вирусов и позволяет довести качество воды до требуемых норм или норм СанПиН 1.2.3685–21.

Требования к помещению и к окружающей среде, в которых должна эксплуатироваться СОО, указаны в разделе «Общие указания и техника безопасности» настоящего руководства.

При соблюдении требований и условий эксплуатации, указанных в данном руководстве, обеспечивается длительное и надежное функционирование СОО в течение всего срока службы. Случаи остановок обусловлены лишь проведением планового обслуживания или ремонта компонентов СОО, химических регенераций, пусконаладочных работ или других видов обслуживания.

СОО подключается к линии исходной воды, к линии отвода очищенной воды, к линии дренажа и электросети с параметрами, указанными в разделе «Технические условия».

С целью оптимального выбора модели СОО и типа используемых в ней обратноосмотических мембран Заказчик должен предоставить анализ исходной воды (все необходимые показатели перечислены в опросном листе для подбора СОО) и требования к качеству очищенной воды (по СанПиН 1.2.3685–21 «Гигиенические нормативы и требования к обеспечению безопасности и (или) безвредности для человека факторов среды обитания», либо особые требования, обусловленные определенными технологическими процессами).



Завод-изготовитель имеет право изменять состав оборудования без ухудшения свойств конечного продукта.

## Принцип работы

Обратный осмос – мембранный метод очистки воды от всех растворенных в ней примесей. Получение очищенной воды достигается разделением поступающей в СОО воды (исходной воды) на две среды: чистую воду (пермеат) и неочищенную воду (концентрат). Извлечение чистой воды происходит на поверхности обратно-осмотической мембраны под высоким давлением. Молекулы воды проходят через обратноосмотическую мембрану под давлением и поступают в линию очищенной воды – пермеат. Молекулы загрязнений «отфильтровываются» и накапливаются в оставшейся неочищенной воде – концентрате.

СОО подключается к линии исходной воды, линии отвода очищенной воды и линии дренажа.

Помимо этого, СОО имеет также следующий вспомогательный вход:

– ввод хим.реагента.

Для защиты насоса центробежного и обратноосмотических мембран от повреждения механическими частицами, данная СОО оборудована фильтром механическим 1-10 мкм.

### **Работа СОО организована следующим образом:**

В режиме «Производство» для подачи исходной воды в СОО открывается входная запорная арматура с электроприводом, расположенная после фильтра механического. Сначала вода для очистки от механических частиц поступает на фильтр механический. Насос-дозатор (опция) используется для дозирования ингибитора осадкообразования для жесткой воды, либо других реагентов. Затем вода поступает на насос центробежный, он нагнетает рабочее давление воды и подает ее в корпус давления с обратноосмотической мембраной. В корпусе давления вода проходит через обратноосмотическую мембрану, в котором образуется пермеат, собирающийся в осевую трубу и выходящий из корпусов давления через осевые патрубки в торцах. Образовавшийся пермеат отводится через ротаметр. Концентрат выходит под давлением из выпускного патрубка и разделяется на два потока. Возвратная часть концентрата через клапан балансирующей рецикла подмешивается с исходной водой для повторной очистки.

Остальная часть концентрата сбрасывается в дренаж через клапан балансирующий сброса концентрата и ротаметр. Типичная конверсия для подземной и поверхностной воды солоноватого типа составляет от 50% до 65% (пропорция «пермеат : концентрат» составляет от 1 : 1 до 2 : 1).

Соотношение пермеата и концентрата регулируется таким образом, чтобы избежать сильного концентрирования и поддержать необходимую скорость потока, тем самым препятствуя появлению чрезмерных отложений на поверхности обратно-осмотических мембран.

Если на вход поступает недостаточное количество исходной воды, автоматика отключает СОО и блокирует все операции. СОО включается автоматически. Если давление на входе в СОО вновь будет недостаточным, то СОО отключится. СОО включается после того, как на входе будет достаточное давление.

Качество пермеата измеряется и отслеживается управляющим контроллером по его остаточному солесодержанию путем измерения минерализации (мг/л). В случае превышения предварительно заданного максимально допустимого значения солесодержания, контроллер выдает звуковой сигнал об аварии СОО.

В автоматическом режиме включение и отключение режима «Производство» контролируется датчиком уровня воды (поплачковым выключателем), установленным в емкости для чистой воды. При достижении верхнего уровня воды в ёмкости, фильтрация прекращается, и СОО переходит в режим «Ожидание», при снижении ниже минимального – СОО снова переходит в режим «Производство».

## Общие указания и техника безопасности

### Правила транспортировки и хранения

Упакованная COO транспортируется всеми видами транспортных средств в вертикальном положении. При транспортировке, погрузочно-разгрузочных работах и хранении должна быть исключена возможность воздействия ударов, вибрации и атмосферных явлений. Температура окружающего воздуха при хранении COO должна быть от минус 10 °С до плюс 40 °С при отсутствии резких перепадов температуры. Влажность окружающей среды должна быть не более 90 % без конденсации влаги во всем диапазоне температур.

После транспортировки в холодное время года COO должна находиться в отапливаемом помещении не менее 24 часов перед монтажом и вводом в эксплуатацию.

### Монтаж



Перед началом монтажа изучите настоящее руководство!  
Неверный монтаж освобождает Поставщика и Завод-изготовитель от выполнения гарантийных обязательств.

COO монтируется на ровной горизонтальной поверхности. Для доступа к COO с целью ремонта и сервисного обслуживания должны быть обеспечены зазоры до строительных конструкций: справа или слева – не менее 200 мм, сверху – не менее 1000 мм.

Место установки COO должно быть защищено от воздействия атмосферных явлений, в воздухе не должно быть паров агрессивных веществ, частиц пыли и волокнистых материалов. COO монтируется в отапливаемом помещении с температурой воздуха не ниже плюс 5 °С и не выше плюс 35 °С и относительной влажностью воздуха не более 75 %. Исключается выпадение конденсата.

Подводящие и отводящие трубопроводы должны обладать достаточной пропускной способностью. Качество исходной воды, температура и давление должны соответствовать требованиям, указанным в данном руководстве.

## Техника безопасности

На COO распространяются все требования по технике безопасности при эксплуатации электрооборудования, питание которого осуществляется напряжением 220/380 В и частотой 50 Гц.

При отсутствии заземленного источника электропитания необходимо надежно заземлить конструкцию, подключив её к контуру заземления помещения.

### **При включенной COO в сеть электропитания запрещается:**

- вскрывать контроллер, корпуса давления;
- отсоединять трубопроводы, находящиеся под давлением.

## Технические условия

### Требования к качеству исходной воды

Показатель	Максимальное значение
Жесткость, мг-экв/л (°Ж)	7*
Диапазон значений pH исходной воды:	
оптимальный	7,0-7,5
рабочий	3,0-10,0
при реагентной промывке	2,0-12,0
Железо (общее), мг/л	0,1
Марганец, мг/л	0,1
Бор, мг/л	0,5
Силикаты (диоксид кремния), мг/л	10
Общее солесодержание, мг/л	7000
Окисляемость перманганатная, мгО <sub>2</sub> /л	3,0
Остаточный хлор, озон, КМnO <sub>4</sub> , мг/л	0,1
Содержание нефтепродуктов и СПАВ, мг/л	0,1
Мутность, мг/л	0,5
Сероводород, мг/л	0,1
Микробиологические показатели	СанПиН 1.2.3685-21
Механические примеси	отсутствуют
Температура воды на входе, °С	5-30
Давление воды на входе, МПа**	0,2-0,5

\* в случае превышения данных значений к исходной воде дозируется антискалант (ингибитор)

\*\* 1 МПа = 10 бар

### Требования к электросети

Наименование	Характеристика
Напряжение, В	360-420
Частота, Гц	50
Сечение подключаемого кабеля	Соответствует номиналу вводного автоматического выключателя



## Технические характеристики серийных COO

Параметры	Модель AWT						
	ROB-350	ROB-500	ROB-700	ROB-1000	ROB-1150	ROB-1300	
Тип корпуса	Одноместный (4040)						
Номинальная производительность*, л/ч	350	500	700	1000	1150	1300	
Расход воды, л/ч, <b>не более</b>	в режиме производства	670	840	1360	1680	1820	2050
	в режиме гидропромывки	1060	1190	2180	2380	2390	2710
Присоединительные размеры (резьбовое соединение)							
Вход исходной воды, G"	3/4	3/4	1	1 1/4	1 1/4	1 1/2	
Выход концентрата, G"	3/4	3/4	1	1 1/4	1 1/4	1 1/2	
Выход пермеата, G"	1/2	1/2	3/4	3/4	1	1 1/4	
Прочие характеристики							
Тип и размер картриджа механической очистки	BB10	BB10	BB20	BB20	BB20	BB20	
Мощность насоса центробежного, кВт	2,2	2,2	3	3	3	4	
Габариты системы (Ш × Г × В), мм	690 × 670 × 1650 (±50)			690 × 800 × 1650 (±50)			
В транспортной упаковке (Ш × Г × В), мм	700 × 800 × 1860 (±50)						
Масса системы (сухой), кг	90	120	140	180	200	220	
В транспортной упаковке, кг	170	210	240	280	300	320	

\* при рабочем давлении 18 бар, температуре +10 °С, солесодержании исходной воды 4000 мг/л, при свободном изливе пермеата, с новыми обратноосмотическими мембранами (при снижении давления и/или температуры производительность уменьшается). При указанных выше условиях в зависимости от типа и концентрации растворенных веществ задерживающая способность составляет от 95 до 99 %.

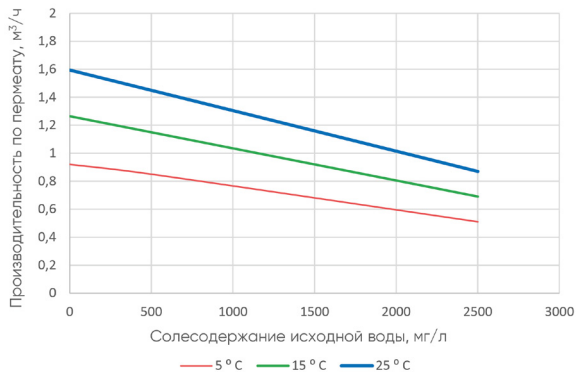

Расчетный график зависимости производительности обратного осмоса от общего солеcодержания при заданных температурах

Вид спереди



Ш

Вид справа



B

Вид сверху



Г

На изображениях в качестве примера представлен AWT ROB-1300 серии 4121.

## Ввод в эксплуатацию

### Установка

 Все работы с новыми обратноосмотическими мембранами производить в резиновых перчатках для защиты их от загрязнения.

Манжетные уплотнения концевых адаптеров и обратноосмотических мембран перед установкой смазываются глицерином. Запрещается использовать другие виды смазок!

При использовании напорной системы пермеата (без поплавкового выключателя) гарантийные обязательства снимаются.

1. Разместите COO на ровной поверхности, рассчитанной на ее вес. Внимательно осмотрите на предмет отсутствия механических повреждений и разобранных соединений. В случае необходимости, отрегулируйте высоту ножек. Возможно использование материалов упаковки для изготовления опорной конструкции под емкости или иное технологическое оборудование.
2. Раскрутите муфту на отводящем трубопроводе от верхнего торца корпуса давления (сверху и снизу, в зависимости от направления стрелки на корпусе давления). Выкрутите болты, удерживающие стопорные полукольца в торцевых пазах корпуса давления. Извлеките торцевую крышку. Для демонтажа крышки корпуса давления требуется специальная оснастка, данная оснастка является опциональной.
3. Достаньте обратноосмотические мембраны из заводской упаковки.
4. Проверьте наличие манжетных уплотнений. При необходимости установите манжетные уплотнения на обратноосмотические мембраны. Манжетные уплотнения установите со стороны входного потока.

5. Установите обратноосмотические мембраны в корпуса давления. На обратно-осмотической мембране и корпусе давления расположена стрелка с указанием направления потока. Необходимо вставлять обратноосмотические мембраны в корпуса давления в соответствии с направлением стрелок. Стрелки должны совпадать!

 На обратноосмотической мембране расположены резиновые уплотнения при установке её в корпус давления против стрелки направления потока могут возникнуть трудности, а также может привести к ухудшению свойств обратноосмотических мембран.

6. Установите торцевые крышки, совмещая осевой патрубок с соединительной муфтой. Убедитесь в отсутствии замятий и перекручиваний уплотнительных колец. Установите в пазы стопорные полукольца.
7. С помощью специального ключа открутите колбу фильтра механического и установите картридж и установите колбу обратно.
8. Подключите СОО к линиям водоснабжения, водоотведения и емкости очищенной воды. Соблюдайте правила монтажа и безопасности. Дренажный трубопровод должен быть подведен к дренажу с гидроразрывом или через обратный клапан.

 Если давление в сети водоснабжения превышает 0,5 МПа, дополнительно должен быть установлен редуцирующий клапан.

9. Поплавковый выключатель необходимо установить внутри емкости для пермеата, установив балласт на необходимом расстоянии так, чтобы обеспечить достаточный ход поплавкового выключателя по высоте ёмкости. Отключение поплавкового выключателя должно происходить на уровне заполненной ёмкости. При работе СОО без поплавкового выключателя (с реле давления) линия пермеата в обязательном порядке должна быть снабжена гидроаккумулятором.

 При использовании напорной схемы производства пермеата (без использования емкости пермеата, очищенная вода поступает в напорный трубопровод потребителя) Завод-изготовитель предупреждает о том, что производительность и ресурс СОО могут быть ниже заявленных, чем указанные в данном руководстве.

**!** При установке поплавкового выключателя типа «QuickStop» важно, чтобы он располагался выше уровня расположения поплавкового выключателя COO.

**!** Комплексные заводские испытания COO проходят при рабочем давлении 2,1 МПа.

Максимально допустимое давление на линии пермеата не должно превышать 0,4 МПа. При превышении рабочего давления (более 2,1 МПа) перед корпусом давления и максимально допустимого значения (0,4 МПа) на выходе линии пермеата, Завод-изготовитель не несет ответственности за целостность COO.

## Запуск

1. «КЛАПАН Б. СБРОСА КОНЦЕНТРАТА» и «КЛАПАН Б. ВОЗВР. КОНЦЕНТРАТА» должны быть полностью открыты.
2. Вставьте вилку в сеть электропитания 220/380 В, 50 Гц.
3. Далее поднимите крышку электрического щитка и включите вводный автомат. Контроллер начнет работу и включит насос центробежный.
4. Переверните тумблер из положения «ВЫКЛ» в положение «КРАН». Далее COO начнет наполняться водой. После заполнения COO (отсутствие пузырьков в ротаметрах), необходимо стравить воздух из фильтра механического с помощью клапана, установленного в крышке. Так же необходимо стравить воздух из насоса центробежного. Для этого открутите контрольную заглушку на насосе центробежном и дождитесь полного вытеснения воздуха. После появления воды из отверстия для заглушки, необходимо её закрутить.
5. Затем переводим тумблер из положения «КРАН» в положение «АВТ».
6. Полностью закройте «КЛАПАН Б. ВОЗВР. КОНЦЕНТРАТА». Затем начните постепенно закрывать «КЛАПАН Б. СБРОСА КОНЦЕНТРАТА». При закрытии клапана балансирующего сброса концентрата меняется соотношение расходов пермеат : концентрат (соотношение должно быть в пределах 1 : 1).

7. Затем начните постепенно открывать «КЛАПАН Б. ВОЗВР.КОНЦЕНТРАТА» для снижения расхода воды, сбрасываемой в дренаж. Постепенным вращением «КЛАПАН Б. ВОЗВР.КОНЦЕНТРАТА» и «КЛАПАН Б. СБРОСА КОНЦЕНТРАТА» доведите соотношение расходов пермеат : продувка концентрата до соотношения 2 : 1 (конверсия не выше 65 %).

**!** Категорически запрещается полностью закрывать клапан балансировочный сброса концентрата. Это может привести к выпадению солей на обратноосмотических мембранах, уплотнению их материала с необратимым ухудшением рабочих характеристик, а так же к перегреву электродвигателя насоса центробежного и поломке трубопроводов линии концентрата.

**!** Для расчета расхода рецикла необходимо использовать разницу между расходом исходной воды при гидропромывке и расходом исходной воды в рабочем режиме.

8. Оставьте COO работать на 30 минут. После этого сверьте показания всех манометров и ротаметров. В случае изменения показаний ротаметров по сравнению с первоначальными, произведите повторное регулирование COO, слив полученный пермеат.
9. Для отключения COO поднимите крышку электрического щита и выключите вводный автомат.
10. Для контроля работы COO требуется ведение рабочего журнала (см. раздел «Рабочий журнал»), в котором фиксируются параметры работы COO.

**!** Настоятельно рекомендуется постоянно (с периодичностью раз в сутки) отслеживать все рабочие параметры COO. Кроме того, давление после насоса центробежного должно быть не более 2,1 МПа.

**!** После запуска COO в работу некоторое время необходимо осуществлять сброс пермеата в канализацию. Данная процедура необходима для вымывания консерванта из обратноосмотической мембраны.

**!** Реле давления пломбируется согласно заводским настройкам (давление 1, дифференциал 0,5/0,7). Снятие или/и повреждение пломбы приводит к снятию COO с гарантийных и иных обязательств Заводом-изготовителем.

## Контроллер

СОО AWT ROB серии 4121 управляется электронным контроллером. На дисплее контроллера отображается текущее состояние, а также возможные аварийные сообщения.

**Функции контроллера запрограммированы производителем и не могут быть изменены.** В режиме «Производство» на индикаторе состояния отображается статус контроллера.

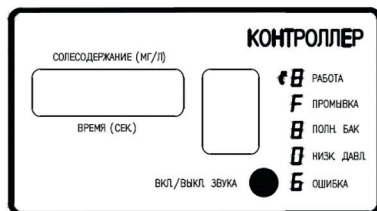

**Символы, обозначающие статус, указаны в правой части панели:**

- P** СОО находится в режиме «Производство» (открыта входная запорная арматура, закрыта запорная арматура с электроприводом гидропромывки, насос центробежный в работе);
- F** СОО в режиме «Гидропромывка» (открыта входная запорная арматура и запорная арматура с электриводом гидропромывки, насос центробежный в работе);
- B** СОО отключена по сигналу с датчика уровня воды (поплачковый выключатель в емкости пермеата);
- D** давление на входе в СОО ниже требуемого;
- E** прочие ошибки.

На панели отображается минерализация (солеосодержание) пермеата в мг/л. В случае превышения 50 мг/л контроллер издает звуковой предупреждающий сигнал (если звук включен), свыше 100 мг/л на дисплее мигает надпись «OVR».

Звуковая индикация выключается кнопкой «ВКЛ./ВЫКЛ. ЗВУКА», при включенном звуке первый индикатор четырех символьного дисплея отображает «E», при выключенном звуке отображает «P».

При первом запуске СОО и каждые последующие 6 часов происходит гидропромывка длительностью 30 сек. Перед каждым запуском и остановкой СОО выполняет гидропромывку в течении 5 сек.

## Обслуживание

В зависимости от качества исходной воды требуется периодическое обслуживание (разборка и чистка) запорной и регулирующей арматуры, ротаметров, уплотнительных материалов.

**!** Любые ремонтные работы должны выполняться на обесточенной СОО. Обслуживание проводится сервисной службой компании производителя или авторизованными дилерами.

### Замена картриджа фильтра механического

По мере работы СОО происходит загрязнение картриджей механических фильтров, что приводит к снижению производительности и/или давления в СОО. Изменение данных параметров говорит о необходимости замены картриджа.

**!** Необходимо устанавливать запорную арматуру в системе водоподготовки для того, чтобы перекрывать подачу исходной воды в СОО при замене картриджей в фильтре механическом.

1. Дождитесь остановки или остановите работу СОО, выключив автомат и отключив питание.
2. С помощью специального ключа разберите фильтр механический, сняв колбу.
3. Достаньте картридж, слив оставшуюся воду в колбе. Промойте внутреннюю поверхность колбы теплым раствором моющего средства и тщательно промойте его холодной водой.
4. Вставьте новый картридж в колбу и установите ее обратно.
5. Подключите СОО к электропитанию. Откройте запорную арматуру подачи исходной воды (если такая имеется) и включите автомат. После заполнения СОО и выравнивания давления и расходов, стравите воздух с помощью клапана, установленного в крышке фильтра механического и корпусе насоса центробежного.

### Химическая регенерация

В процессе эксплуатации СОО, при любом качестве исходной воды, с течением времени происходит загрязнение поверхности обратноосмотических мембран.



## Признаки загрязнения обратноосмотических мембран:

- электропроводность пермеата, приведенная к исходному давлению, возросла на 10–15 % от исходной величины;
- производительность пермеата, приведенная к исходному давлению, снизилась на 10–15 % от исходной величины.

Образующийся слой осадка блокирует поверхность обратноосмотических мембран, создавая дополнительное гидравлическое сопротивление потоку воды и способствует диффузии растворенных компонентов через неё, в результате чего снижаются показатели производительности и селективности.

Для обеспечения длительной и стабильной работы обратноосмотических мембран необходимо периодически проводить химическую регенерацию их поверхности.



Чрезмерное загрязнение обратноосмотических мембран может привести к необратимой потере характеристик и их повреждениям.

Химическая регенерация (Clean-In-Place, CIP, «хим.промывка») обратноосмотических мембран необходима для очистки от загрязнений, нерастворимых неорганических осадков, налета бактерий, водорослей и других микроорганизмов.

Система химической мойки обратноосмотических мембран AWT-CIP предназначена для химической регенерации, консервации и санитарной обработки обратноосмотических мембран.

### **Регенерирующие реагенты для обратноосмотических мембран бывают трех типов: щелочные, кислотные, дезинфицирующие.**

Регенерация щелочными реагентами необходима для удаления органических загрязнений (гуминовых веществ и др.), гидроксидов кремния, пленки микроорганизмов.

Регенерация кислотными реагентами удаляет соединения железа, кальция, магния и других металлов.

Дезинфекция проводится для обеззараживания и недопущения развития микроорганизмов на поверхности обратноосмотических мембран.



Рекомендуется выполнять сначала щелочную, затем кислотную регенерацию и дезинфекцию. При наличии в воде органических примесей и кремния, проведение кислотной регенерации перед щелочной может привести к необратимому ухудшению их свойств.

### Рекомендуемые реагенты для химической регенерации:

- щелочная регенерация – Аминат ДМ 50;
- кислотная регенерация – Аминат ДМ 56;
- дезинфицирующий реагент – Аминат ДМ-К, Аминат БДБ.

Эффективность химической регенерации очень сильно зависит от температуры раствора: для кислотной и щелочной регенерации оптимальная температура составляет 30–35 °С, ниже 15 °С эффективность регенерации крайне низка, более того, возможно осаждение ПАВ (поверхностно-активных веществ) на поверхность обратноосмотической мембраны и её загрязнение.

Для дезинфицирующего раствора, наоборот, крайне важно поддерживать невысокую температуру раствора (15–20 °С) во избежание повреждения обратноосмотических мембран окислителем.

**!** Во время химической регенерации не допускайте роста температуры раствора выше значений, допустимых производителем обратноосмотических мембран.

**!** Ознакомьтесь с инструкциями по технике безопасности при работе с химическими реагентами и обратноосмотическими мембранами.

1. Дождитесь остановки или остановите работу COO, выключив автомат.
2. Наберите в емкость не менее 30 л очищенной воды (пермеат) (+10 л на каждый корпус давления, начиная со второго).
3. Приготовьте соответствующий регенерирующий/дезинфицирующий раствор, добавив предварительно рассчитанные на отобранный объем пермеата количество реагента, перемешав раствор до полного его растворения.
4. Шланги требуемого диаметра необходимо присоединить к выходам регенерирующего/дезинфицирующего раствора на линиях пермеата и концентрата, и ко входу раствора в линию подачи воды на насос.
5. Шланг подачи регенерирующего/дезинфицирующего раствора необходимо опустить в емкость с регенерирующим/дезинфицирующим раствором, шланги выхода регенерирующего/дезинфицирующего раствора необходимо направить в дренаж.

**!** Емкость с регенерирующим/дезинфицирующим раствором должна находиться на 1 метр выше уровня всасывания насоса (рекомендация). Перед подачей раствора на обратноосмотические мембраны обязательно проверьте pH раствора. Показатель pH щелочного раствора должен быть в пределах 11,5-12,0, кислотного раствора – 2,0-2,5.

**6.** Включите COO в работу (при этом необходимо закрыть кран подачи исходной воды, кран подачи пермеата или физически отсоединить трубопроводы от сетевых линий). Раствор из емкости начнет поступать в COO, вытесняя находящуюся в корпусах давления воду в дренаж, емкость CIP-мойки начнет опорожняться.

**6.1.** При использовании станции CIP-мойки для хим.промывки с насосом:

Переведите тумблер в положение «ВЫКЛ», что повлечет за собой закрытие запорной арматуры с электроприводом. Запустите насос хим.промывки станции CIP-мойки в работу. (далее переходите к п.7)

**6.2.** При использовании станции CIP-мойки для хим.промывки без насоса (с использованием насоса центробежного COO):

Необходимо перекрыть подачу исходной воды при помощи запорной арматуры до места врезки «вход пром.раствора» и обесточить запорную арматуру с электроприводом на линии гидропромывки. Например, отключите питание на запорной арматуре с электроприводом или снимите катушку. Переведите тумблер в положение «АВТО». (далее переходите к п.7)

**7.** Вытесните находящуюся в COO воду. Во избежание неоправданного расхода реагентов, можно осуществлять контроль значения pH и/или температуры вытесняемой воды. Если pH или температура воды резко изменяется, необходимо направить шланги выхода регенерирующего/дезинфицирующего раствора в емкость с раствором.

**8.** Процедура промывки включает замачивание обратноосмотических мембран и циркуляцию раствора. Продолжительность процедуры замачивания/циркуляции составляет 15 минут. Общая продолжительность промывки – 1,5-2 часа (продолжительность промывки может быть увеличена в зависимости от характера, типа и степени загрязнения). Контролируйте температуру, pH раствора. Изменение значения pH говорит о продолжении промывки.

**9.** По окончании регенерации/дезинфекции слейте отработанный раствор из емкости.

**10.** Наполните емкость чистой водой.

11. Запустите COO в работу, включив автомат на 30 минут со сливом пермеата в дренаж.
12. Проведите регенерацию/дезинфекцию раствором другого типа, согласно пп. 1-10.
13. По окончании всех регенераций/дезинфекций верните всю запорную арматуру в исходное положение.
14. Запустите COO в работу и в течение 30 мин сливайте очищенную воду в дренаж.

## Замена обратноосмотических мембран

При соблюдении эксплуатационных требований и при проведении периодических регенераций/дезинфекций, обратноосмотические мембраны служат не менее 3 лет (при этом допускается падение производительности не более чем на 20 % и/или падение селективности не более чем на 1-1,5 %).

**Для замены обратноосмотических мембран необходимо выполнить следующее:**

1. Дождитесь остановки COO или выключите автомат. Отключите кабель от электрической розетки.
2. Убедившись, что в корпусе давления сброшено давление (см. показание манометра), проведите операции согласно пп. 2-6 в подразделе «Установка».
3. Осуществите заполнение COO согласно п. 3 подраздела «Запуск».
4. Проведите дезинфекцию COO согласно пп. 1-10 подраздела «Химическая регенерация».

## Консервация

Если COO должна быть отключена на период времени более 100 часов, то для предотвращения биологического обрастания, необходимо провести процедуру консервации.

Процедуру проводят согласно пп. 1-10 подраздела «Химическая регенерация».

**В качестве консерванта используют:**

- Аминат ДМ-К;
- гидросульфит натрия – 0,5-1 % масс. пиросульфит натрия.

## Взаимодействие с дополнительным оборудованием

### Насос-дозатор

Перед подключением насоса-дозатора к СОО необходимо предварительно ознакомиться с принципиальной электрической схемой, представленной в приложении (с. 27). Подключение осуществляется на клеммы насоса центробежного.

### Напорные фильтры

Для того, чтобы СОО останавливалась во время промывки напорного фильтра, стоящей перед ней, необходимо подключить СОО к клапану управления напорного фильтра.

Для клапанов управления Clack необходимо использовать микропереключатель, так как Com-порт не подходит для этой задачи.

В клапане управления Runxin можно подключиться к Com-порту и, используя инструкцию на клапан, выбрать тип работы порта b-01 или b-02.

**Используя микропереключатель в Clack или Com-порт в Runxin, есть несколько вариантов интеграции:**

1. Подключить клапан в разрыв поплавкового выключателя, тем самым при промывке напорного фильтра СОО будет думать, что ёмкость заполнилась, но в таком случае СОО тоже уйдет в промывку (длительность промывки ~5сек). Если на напорном фильтре установлен клапан Clack без отсечного клапана, то на СОО пойдет неочищенная вода, что в некоторых случаях допустимо. Если отсечной клапан установлен или используется клапан Runxin, то СОО уйдет в ошибку по сухому ходу. При подключении по схеме (рис.1) внутренний счетчик наработанных часов будет обнуляться.



Рис.1  
Схема подключения  
в разрыв поплавка

- Подключить клапан управления в разрыв реле сухого хода. В данном случае будет имитироваться сухой ход, и СОО будет отображать ошибку. После завершения промывки цепь замкнется, ошибка «сухой ход» пропадет и СОО продолжит работу. Внутренний счетчик наработанных часов будет обнуляться

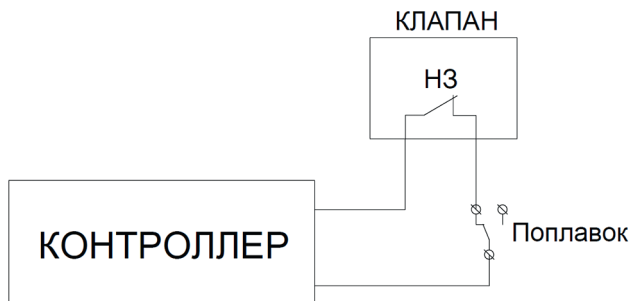

Рис.2 Схема подключения клапана в разрыв сухого хода

- Подключить клапан управления в разрыв питания насоса центробежного. Данное подключение является более безопасным для насоса центробежного, так как отсутствует полностью возможность «сухого хода», который негативно сказывается на узлах СОО, в частности торцевом уплотнении насоса центробежного. Внутренний счетчик наработанных часов НЕ будет обнуляться.

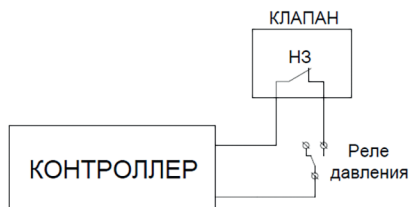

Рис.3 Схема подключения в разрыв питания

- В том случае, если необходимо подавать воду на СОО при промывке напорного фильтра, можно использовать следующую схему подключения.

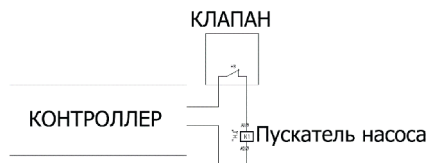

Рис.4 Схема подключения при подаче воды на СОО

## Устранение неисправностей

Проблема	Причина	Устранение
<b>Срабатывание автоматического выключателя в шкафу автоматики</b>	Параметры сети электропитания не соответствуют требованиям	На COO должно подаваться питание 220 В, 50 Гц без перепадов/падения напряжения
	Нарушение контакта питающей цепи	Проверьте контакты подключения
<b>Ошибка из-за низкого давления на входе в COO</b>	Низкое давление исходной воды на входе в COO	Параметры COO водоснабжения должны соответствовать требованиям
	Недостаточный диаметр трубопровода	Увеличить диаметр исходного трубопровода
	Неисправно реле давления, отсутствует контакт между реле давления и контроллером	Замените реле давления
<b>Ошибка из-за высокого соледержания пермеата</b>	Высокая температура исходной воды	Измерьте температуру, сравните с требованиями данного руководства, устраните причину перегрева
	Качество исходной воды не соответствует требованиям	Убедитесь, что показатели анализа исходной воды, соответствуют требованиям
	Повреждение уплотнительного кольца соединительной муфты в торцевой крышке корпуса давления	Замените уплотнительное кольцо
	Загрязнение обратноосмотических мембран (сопровождается сниженной производительностью)	Выполните химическую регенерацию обратноосмотических мембран
	Повреждение обратноосмотической мембраны	Замените поврежденную обратноосмотическую мембрану
	Затянут клапан балансировочный сброса концентрата	Перенастройте COO

Проблема	Причина	Устранение
<b>Низкая производительность COO</b>	Низкая температура исходной воды	Измерьте температуру, сравните с требованиями данного руководства, устраните причину охлаждения
	Слишком низкое давление на обратноосмотических мембранах или недостаточный сброс концентрата	Отрегулируйте давление и потоки согласно руководству.
	Загрязнение обратноосмотических мембран	Выполните химическую регенерацию обратноосмотических мембран
<b>Давление на корпусах давления не поднимается при вращении клапанов балансировочных сброса и возврата концентрата</b>	Повреждены компоненты насоса центробежного	Отремонтируйте или замените насос центробежный
	Поврежден или засорен один из клапанов балансировочных концентрата	Прочистите или замените клапаны балансировочные концентрата
	Повреждена запорная арматура гидропромывки	Отремонтируйте или замените запорную арматуру гидропромывки
<b>COO не включается/ не отключается, несмотря на то, что накопительная ёмкость пустая/полная</b>	Неисправен датчик уровня воды, отсутствует контакт между датчиком и контроллером	Проверьте контакты, если проблема не устраняется, замените датчик уровня воды
<b>Другие неисправности</b>	<p>Обратитесь в службу технической поддержки по телефону:</p> <p><b>+7 996 205 25 70</b></p> <p><b>+7 495 909 92 72 доб. 333</b></p> <p>Или на почту:</p> <p><b>support@atekwater.ru</b></p>	

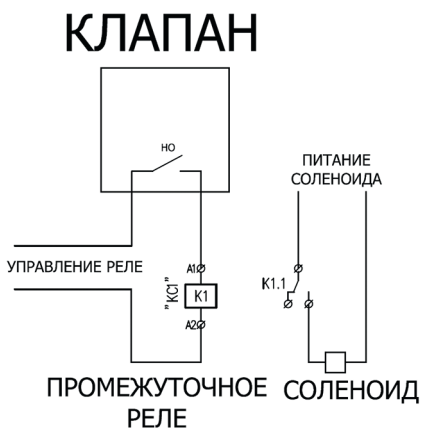

# Приложения

## Принципиальная гидравлическая схема

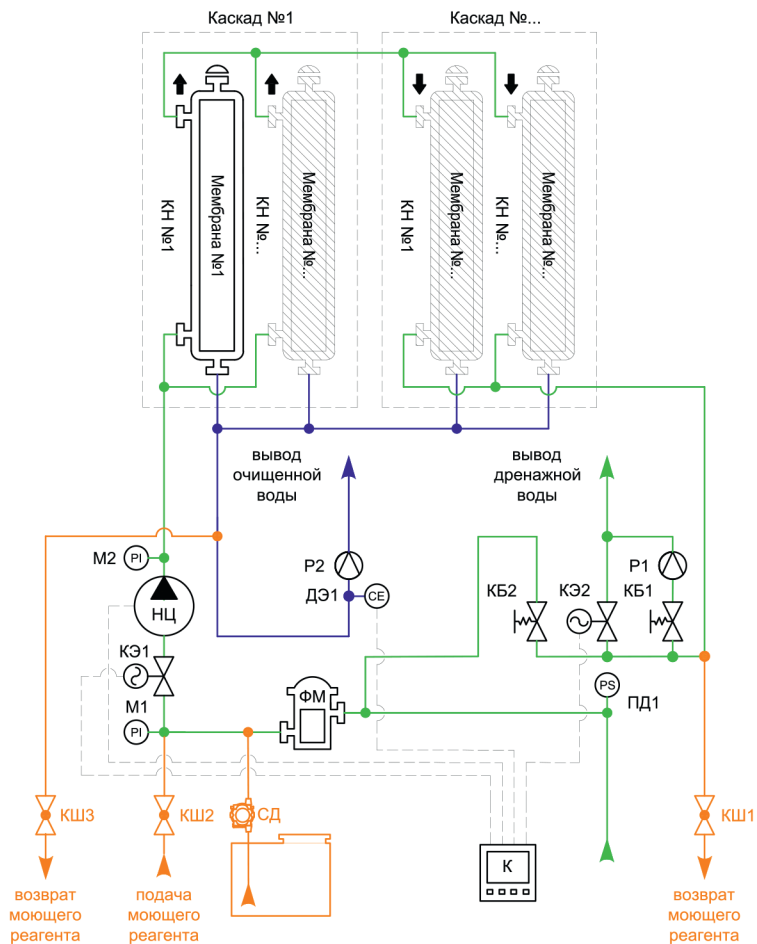

\* оранжевым цветом обозначено опциональное оборудование

КН – корпус давления, НЦ – насос центробежный, КБ – клапан балансировочный, ФМ – фильтр механический, КЭ – запорная арматура с электроприводом, К – контроллер, Р – ротаметр, РД/ПД – реле давления / преобразователь давления, М – манометр, КО – клапан обратный, СВ – счетчик воды, КШ – кран шаровый, СД – станция дозирования, С – светозвуковая сигнализация.

## Принципиальная электрическая схема

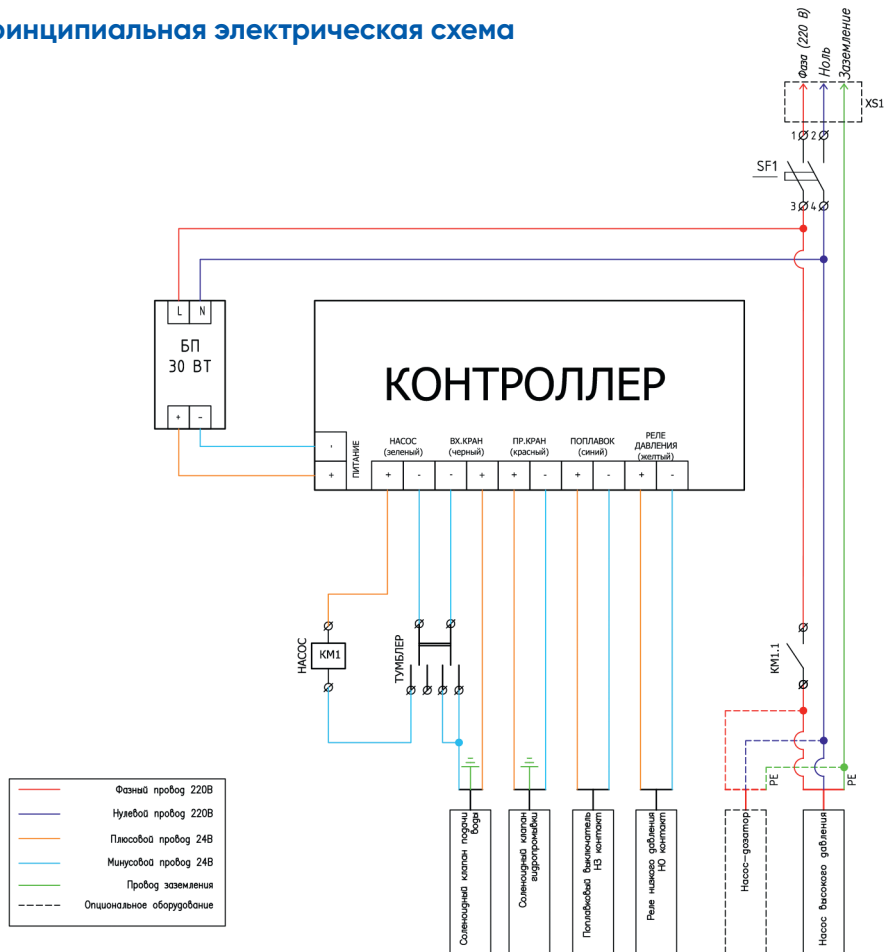

Обозначение	Наименование	Кол-во
БП	Блок питания 24 В, шт.	1
Контроллер	Контроллер, управляющий оборудованием, шт.	1
KM1	Модульное реле, шт.	1
SF1	Автомат двухполюсный, шт.	1
XS1	Вилка с заземлением, шт.	1
Тумблер	Трехпозиционный тумблер переключения режимов, шт.	1

## Гарантийный талон № \_\_\_\_\_

Настоящий Гарантийный талон дает право на гарантийное обслуживание только при условии правильного и четкого его заполнения, и при наличии на нем четкой печати торговой организации.

### **Гарантийные обязательства:**

Срок службы СОО составляет не менее 10 лет с момента ввода в эксплуатацию за исключением обратноосмотических мембран и картриджей фильтра механического, так как они являются расходными материалами.

Гарантийный срок на СОО AWT ROB серии 4121 (далее Товар) составляет 12 (двенадцать) месяцев со дня фактической передачи Товара Потребителю, но не более 24 (двадцати четырех) месяцев с даты производства. Если в течение гарантийного срока в Товаре обнаружатся недостатки, то по требованию Потребителя сервисный центр бесплатно отремонтирует или заменит части Товара с недостатками на приведенных ниже условиях. По вопросам неполной комплектности товара и его замены обращайтесь в Торговую организацию.

### **Условия выполнения взятых на себя гарантийных обязательств в течение гарантийного срока:**

1. Требования Потребителя по Товару с недостатками рассматриваются при представлении Акта о рекламации вместе с Гарантийным талоном.
2. Наименование, серийный номер и модель Товара должны соответствовать наименованию, серийному номеру и модели, указанным в Гарантийном талоне.
3. Решение вопроса о целесообразности замены части Товара с недостатками или ее ремонт остается за сервисным центром.
4. В случае, если Товар ремонтируется вне места нахождения сервисного центра, фактические расходы по приезду специалиста для ремонта на место установки Товара, его проживание, а также транспортировка частей Товара с недостатками и частей Товара для замены оплачиваются Потребителем отдельно.
5. Товар снимается с гарантийного обслуживания в следующих случаях:
  - если Потребителем нарушены правила эксплуатации Товара, изложенные в руководстве по эксплуатации;
  - если Товар имеет следы постороннего вмешательства или была попытка ремонта Товара не в уполномоченной сервисной службе.

**6. Гарантийные обязательства не распространяются на нижеследующее:**

- периодическое сервисное обслуживание и замену частей Товара, и расходных материалов, требующих замены в результате их нормального износа и расхода, таких, как сменные картриджи, обратноосмотические мембраны, реагенты и другие быстроизнашивающиеся части Товара, как в части стоимости, так и в части стоимости работ по штатной их замене;
- электрические части товара, если в сети электропитания отсутствует или ненадлежащим образом выполнено заземление, а также если напряжение в электросети выходит за пределы 220 В;
- неполадки и недостатки в Товаре, возникшие в результате: небрежного или неправильного обращения, хранения или обслуживания; несоблюдения рекомендованных сроков замены расходных материалов и проведения сервисных работ; нестандартных случаев, пожара, затопления, замерзания и др; транспортировки и установки Товара лицами, неуполномоченными на то сервисным центром; механических повреждений и повреждений, вызванных воздействием агрессивных сред, дефектов СОО, в которой используется Товар.

Наименование товара	СОО
Модель	
Серийный номер	
Название торговой организации	
Адрес и телефон торговой организации	
Дата продажи	

Печать и подпись Продавца Торговой организации

С руководством по эксплуатации и условиями исполнения гарантийных обязательств ознакомлен

\_\_\_\_\_  
ФИО

\_\_\_\_\_  
Подпись Потребителя

\_\_\_\_\_  
подпись

\_\_\_\_\_  
ФИО

м.п.

\_\_\_\_\_  
подпись



## Акт комплексного испытания № \_\_\_\_\_

г. Томск

« \_\_\_\_\_ » \_\_\_\_\_ 20 \_\_\_\_\_

\_\_\_\_\_

Модель:

\_\_\_\_\_

Серийный номер:

\_\_\_\_\_

Дата изготовления:

\_\_\_\_\_

Дата испытаний:

\_\_\_\_\_

Сборщик:

\_\_\_\_\_

СОО изготовлена согласно действующему ТУ СОО.001.61216843.17 «Система обратного осмоса».

В результате проведения комплексного тестирования (визуальный осмотр, гидростатические и динамические испытания, проверка работы автоматики) согласно ПМИ СОО признается пригодной для эксплуатации.

Инженер ОТК:

\_\_\_\_\_

ФИО

\_\_\_\_\_

подпись

М.П.

## Копия декларации соответствия



### ЕВРАЗИЙСКИЙ ЭКОНОМИЧЕСКИЙ СОЮЗ ДЕКЛАРАЦИЯ О СООТВЕТСТВИИ

**Заявитель**, Общество с ограниченной ответственностью "ВАТЕРКОМ" - уполномоченное изготовителем лицо на основании

Место нахождения и адрес места осуществления деятельности: РОССИЯ, Томская Область, 634063, город Томск, улица Березовая, дом 2/5, основной государственный регистрационный номер: 1097017010606, телефон: +73822901577, адрес электронной почты: info@watercom.biz

**в лице** Директора Александра Сергеевича Денисюка

**заявляет, что** Оборудование для подготовки и очистки питьевой воды: системы обратного осмоса, марки «А WT-RO» производительностью от 0,01 м<sup>3</sup>/ч до 200 м<sup>3</sup>/ч

**изготовитель** Общество с ограниченной ответственностью "ВАТЕРКОМ", Место нахождения и адрес места осуществления деятельности по изготовлению продукции: РОССИЯ, Томская Область, 634063, город Томск, улица Березовая, дом 2/5

Продукция изготовлена в соответствии с СОО.001.61216843.17 ТУ "система обратного осмоса"

Код ТН ВЭД ЕАЭС 8421. Серийный выпуск

**соответствует требованиям**

ТР ТС 010/2011 "О безопасности машин и оборудования", ТР ТС 004/2011 "О безопасности низковольтного оборудования", ТР ТС 020/2011 "Электромагнитная совместимость технических средств"

**Декларация о соответствии принята на основании**

Протоколов испытаний № CFUEY от 19.10.2017 года, № AVPVQ от 19.10.2017 года, № PVGQN от 19.10.2017 года. Испытательная лаборатория Общества с ограниченной ответственностью «ИЛ ИМ. ЗЕЛИНСКОГО», аттестат аккредитации SG.RU.21AG15;

Схема декларирования 1д

**Дополнительная информация**

Условия хранения продукции в соответствии с ГОСТ 15150-69 "Машины, приборы и другие технические изделия. Исполнения для различных климатических районов. Категории, условия эксплуатации, хранения и транспортирования в части воздействия климатических факторов внешней среды". Срок хранения (службы, годности) указан в прилагаемой к продукции товаросопроводительной и/или эксплуатационной документации. Требования ТР ТС 010/2011 "О безопасности машин и оборудования"; ТР ТС 004/2011 "О безопасности низковольтного оборудования"; ТР ТС 020/2011 "Электромагнитная совместимость технических средств" соблюдаются в результате применения на добровольной основе ГОСТ 12.2.003-91 "Система стандартов безопасности труда. Оборудование производственное. Общие требования безопасности", ГОСТ 12.2.007.0-75 "Система стандартов безопасности труда. Изделия электротехнические. Общие требования безопасности", раздел 8 ГОСТ 30804.6.2-2013 (IEC 61000-6-2:2005) "Совместимость технических средств электромагнитная. Устойчивость к электромагнитным помехам технических средств, применяемых в промышленных зонах. Требования и методы испытаний", разделы 4, 6-9 ГОСТ 30804.6.4-2013 (IEC 61000-6-4:2006) "Совместимость технических средств электромагнитная. Электромагнитные помехи от технических средств, применяемых в промышленных зонах. Нормы и методы испытаний"

**Декларация о соответствии действительна с даты регистрации по 18.10.2022 включительно**



Александр Сергеевич Денисюк  
(Ф.И.О. заявителя)

Регистрационный номер декларации о соответствии: ЕАЭС N RU Д-RU.ЦС01.В.11392

Дата регистрации декларации о соответствии: 19.10.2017



# Копия сертификата соответствия

СИСТЕМА ДОБРОВОЛЬНОЙ СЕРТИФИКАЦИИ «ПРИБОР-ЭКСПЕРТ»  
Рег. № РОСС RU.51578.040ЛНО от 16.11.2016 г.



## СЕРТИФИКАТ СООТВЕТСТВИЯ

№ РОСС RU.НВ61.Н14715

Срок действия с 20.10.2020

по 19.10.2023

№ 0005094

ОРГАН ПО СЕРТИФИКАЦИИ RA.RU.11НВ61

Орган по сертификации ООО "ЦЕТРИМ". Адрес: 153000, РОССИЯ, Ивановская область, город Иваново, улица Богдана Хмельницкого, дом 36В. Телефон +7 4932773165. Адрес электронной почты info@cetrim.ru

**ПРОДУКЦИЯ** Системы обратного осмоса для подготовки воды хозяйственно-бытового, промышленного и питьевого назначения, марки "AWT-RO" производительною от 0,01 м3/ч до 200м3/ч. Серийный выпуск.

КОД ОК  
28.29.12

**СООТВЕТСТВУЕТ ТРЕБОВАНИЯМ НОРМАТИВНЫХ ДОКУМЕНТОВ**  
ТУ СОО.001.61216843.17

Код ТН ВЭД  
842.1210009

**ИЗГОТОВИТЕЛЬ** Общество с ограниченной ответственностью "Ватерком". ОГРН: 1097017010606, ИНН: 7017241487, КПП: 701701001. Адрес: 634063, РОССИЯ, Томская область, город Томск, улица Березовая, дом 2/5.

**СЕРТИФИКАТ ВЫДАН** Общество с ограниченной ответственностью "Ватерком". ОГРН: 1097017010606, ИНН: 7017241487, КПП: 701701001. Адрес: 634063, РОССИЯ, Томская область, город Томск, улица Березовая, дом 2/5.

### НА ОСНОВАНИИ

Протокол испытаний № 001/В-20/10/20 от 20.10.2020 года, выданный Испытательной лабораторией Общества с ограниченной ответственностью "ТАНТАЛ" (аттестат аккредитации РОСС RU.31578.040ЛНО.ИЛ13)

### ДОПОЛНИТЕЛЬНАЯ ИНФОРМАЦИЯ

Срок хранения (годности) указан в прилагаемой к продукции товаросопроводительной документации и/или на упаковке каждой единицы продукции. Схема сертификации: 3с



Руководитель органа

подпись

П.Г. Рухлядев

инициалы, фамилия

Эксперт

подпись

В.Л. Широков

инициалы, фамилия

Сертификат не применяется при обязательной сертификации